

產品介紹

AR-1207A-36-5065/5085

【自動門陽極鎖】



產品規格

- 使用電壓：DC12V-24V
- 工作電流：1A(12V) / 0.5A(24V)
- 省電模式：220mA (12V) / 110mA (24V)
- 工作溫度：-20℃ ~ +65℃
- 工作模式：Type A (斷電開)
- 鎖舌長度：16 mm
- 鎖體尺寸：205Lx32Wx32H (mm)
- 使用壽命：50萬次以上
- 鎖體重量：500g

產品特色

- 標配專用繼電器模組，適用於各廠牌自動門
- 適用於寬軌及窄軌自動門鋁擠軌道
- 自動門控制專用順序邏輯功能
- 具有門位偵測輸出燈號提示及接點
- 具有鎖心位置偵測輸出燈號提示及接點
- 具有防撬鎖舌燈號提示及警報輸出
- 支援DC12V~24V全範圍電壓
- 電鎖延遲時間可選擇0 / 3 / 9秒

產品內容

1 安裝配件

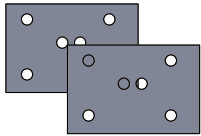

固定片(AR-BA-5065) X2

or

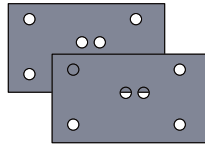

固定片(AR-BA-5085) X2

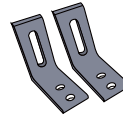

L型支架 X2

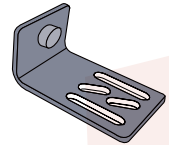

擋片

2 排線包



CN2



CN3

3 自動門陽極鎖專用繼電器

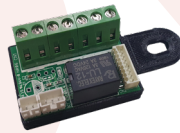

4 工具組



X10

5mm*10mm
外六角十字



X6

5mm*10mm
外六角 華司面 十字

產品排線說明

CN1 端子接點:

功能	接點	描述
自動門控制器	N.O.	(N.O.) DC24V1Amp
	N.C.	(N.C.) DC24V1Amp
	COM	(COM) DC24V1Amp
開門按鈕 (IR Sensor/ 遙控器)	PB-	電源 DC0V
	PB	負觸發輸入
電源	V+	電源 DC12-24V
	V-	電源 DC0V

CN3 門位接點:

功能	線	顏色	描述
門位接點	1	黑	COM
	2	白	N.C.(開門時與COM導通)
	3	紫	N.O.(關門時與COM導通)

CN2 連接至陽極鎖的排線

功能	線	顏色	描述
DSS (門位偵測)	1	白	門位狀態 COM
	2	紫白	門位狀態 N.C.
	3	藍白	門位狀態 N.O.
LSS (鎖位狀態)	4	橘	微動開關乾接點輸出，上鎖時短路，開鎖時開路
	5		
PTE (開門按鈕)	6	紫	負觸發輸入
警報輸出	7	灰	電晶體集電極開路輸出, Max 24V/110mA 警報時Low輸出, 平常狀態或斷電時高阻抗狀態
電源	8	紅	電源DC 12-24V
	9	黑	電源DC 0V(GND)

CN4 預留功能

產品接線圖

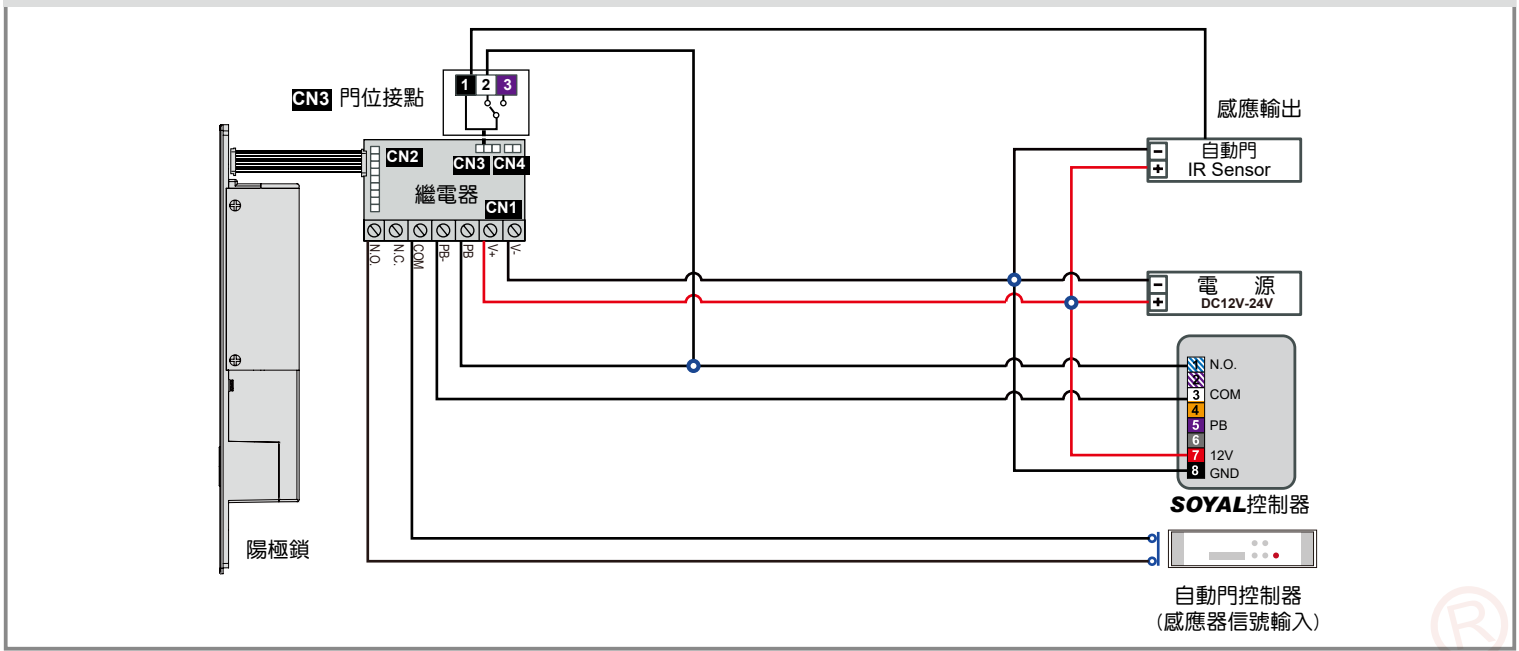

產品說明

上鎖延遲

上鎖延遲：有0、3、9秒，共三段選擇設定

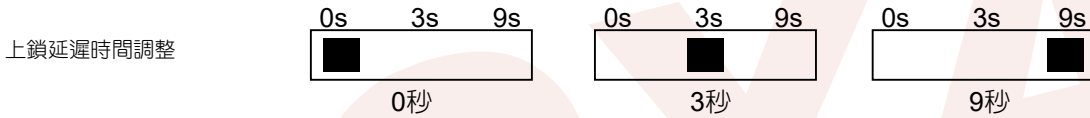

送電開機

當自動門陽極鎖送電開機時，為預防自動門開機偵測功能而移動，將有下列動作程序：

當自動門陽極鎖，一送電開機時，若感測門位點門位關閉時，則會延遲 10 秒落鎖，若感測門位點門位開啟時，等到門位點關閉時將按設定延遲時間落鎖。

等待上鎖

當自動門啟動後感測門位點門位開啟，等自動門關閉時，自動門陽極鎖感測門位點關閉後，將按設定延遲時間落鎖。

解除上鎖

當自動門陽極鎖接收到開門訊號時，會立即將鎖舌收回，當內部感測器確認鎖舌收回後，才會發出自動門開啟訊號啟動自動門。

※自動門開啟訊號會驅動自動門專用繼電器板上之繼電器啟動自動門。

產品狀態說明

產品狀態及燈號狀態說明，提供LED燈號指示。

狀態說明	LED燈號顯示	門位訊號	鎖位警報
待機	紅燈恆亮	Open	Open
上鎖延遲	紅綠交互閃爍，0.5 秒連續閃爍	Close	Open
上鎖成功指示	綠燈恆亮	Close	Close
上鎖受阻狀態	紅綠燈交互0.2秒閃爍	Close	Open
受阻上鎖循環狀態	每隔2秒瞬間上鎖1次	Close	Open
上鎖時門位或鎖位異常	紅燈閃爍	Trigger	Trigger

異常狀態說明

- 1) 門位偏差未完全落鎖，則鎖進入循環狀態，每隔2秒瞬間上鎖1次，紅燈閃爍直到門位校正完全落鎖，並轉為綠燈省電模式，或門位訊號斷開轉為紅燈等待模式。
- 2) 外力破壞撬開鎖舌時，則輸出警報訊號，LED燈號轉為紅燈快閃，直到人員檢視重新復歸。
- 3) 電源(+) (-)接反則無動作，且LED不亮燈。
- 4) 電源供應器建議使用12V 1000mA以上，電源功率不足時，易發生鎖舌彈跳現象。

安裝說明

產品型號說明

AR-1207-**A**-**36**-**XXXX**

- 5065 / 5085** 固定片尺寸 ----- **5065**: 固定片尺寸高度 **65mm**
5085: 固定片尺寸高度 **85mm**
- 36** 鎖芯與螺絲孔的距離----- **36**: 距離 **36mm**
- A** 斷電開 -----**A**: 斷電開

產品安裝開孔尺寸圖

鎖體尺寸(mm)	205(L) x 32(W) x 32(H)	鎖舌尺寸 (mm)	彈出長度16mm
固定片尺寸(mm)	AR-BA-5065 : 50(W)x65(H)x2(D)	擋片尺寸(mm)	56(H)x31(W)x27(D)
	AR-BA-5085 : 50(W)x85(H)x2(D)	L型支架尺寸(mm)	40(H)x15(W)x40(D)

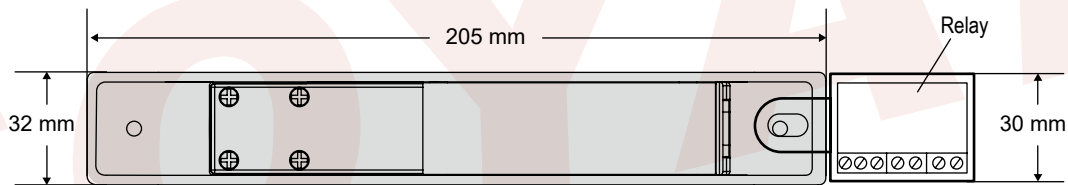

上視圖

AR-BA-5065 固定片

AR-BA-5085 固定片

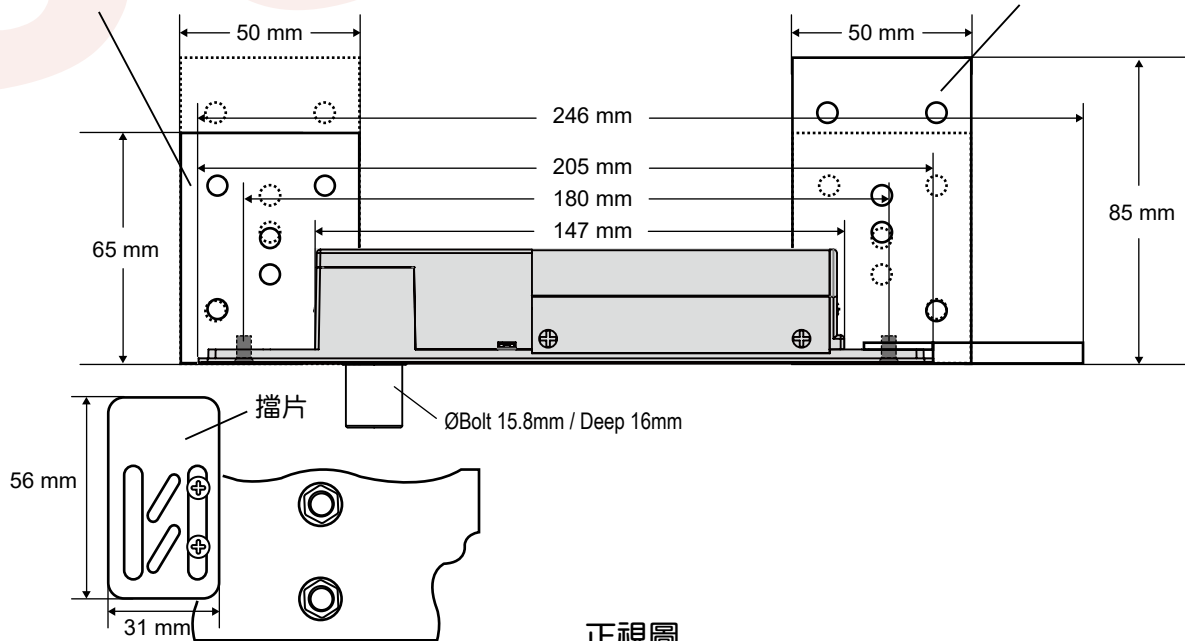

正視圖

安裝說明

安裝參考圖示

- 1** 先將固定片放進自動門門框內，螺絲稍微拴住不用鎖緊

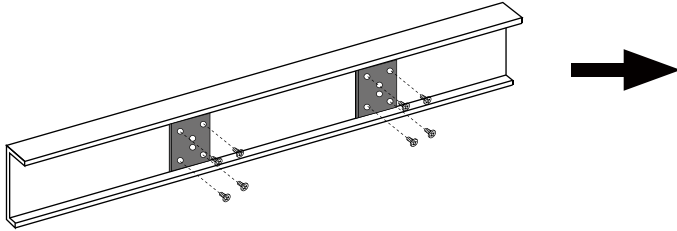

- 2** 將L型支架鎖在固定片上
(※使用 5x10mm 外六角/華司面/十字 螺絲)

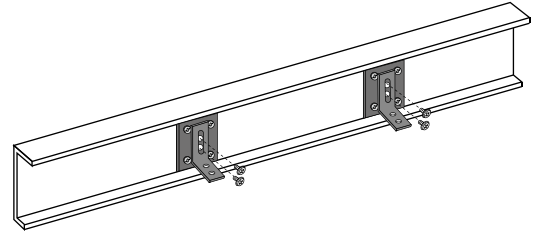

- 3** STEP 1: 將陽極鎖放置於L型支架上後
STEP 2: 將自動門陽極鎖專用繼電器放置於陽極鎖上
(※自動門陽極鎖專用繼電器可依需求選擇安裝於左側或右側)

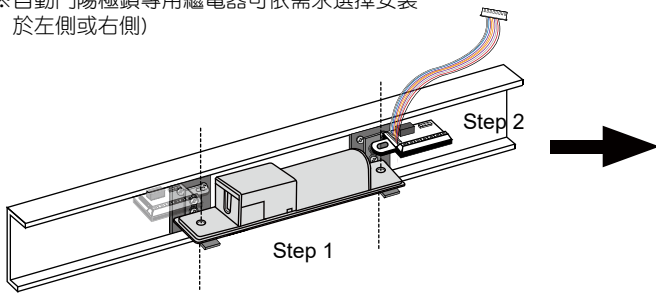

- 4** 用螺絲由下往上鎖緊固定

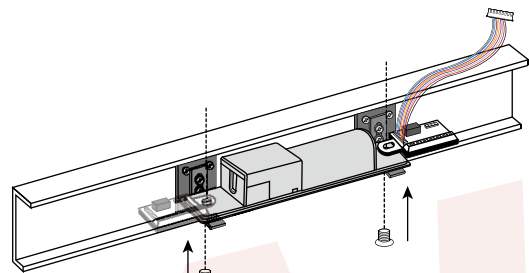

- 5** 將排PIN線(CN2)另一端插於自動門陽極鎖上

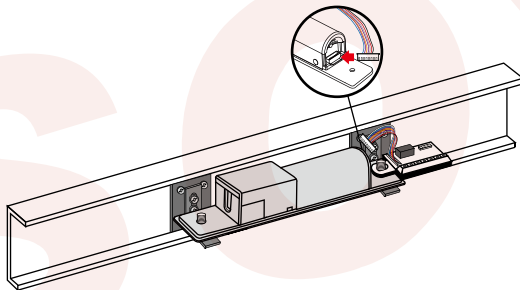

- 6** 將擋片鎖在自動門吊具上

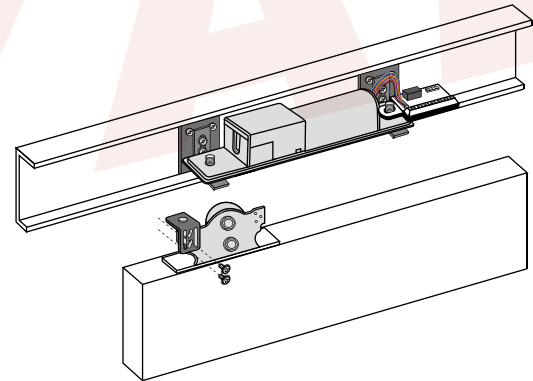

- 7** 調整擋片、陽極鎖、固定片等位置後，鎖緊固定片螺絲完成安裝

STEP 1: 調整正確位置如圖一，如開門方向相反(如圖二)，則陽極鎖需轉向安裝，且擋片位置需於鎖舌另一側
STEP 2: 用螺絲起子鎖緊二側固定片

鎖舌與擋片位置示意圖:

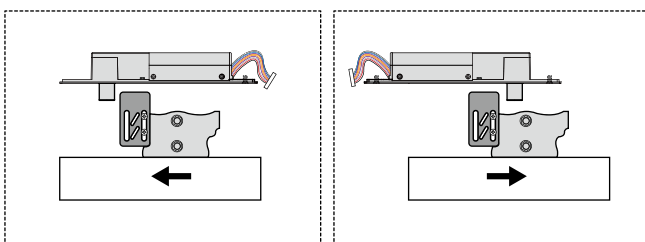

圖一：開門方向向左

圖二：開門方向向右

